



INDHOLDSFORTEGNELSE

1. OM SIKKERHED.....	3
2. SIKKERHEDSANVISNINGER.....	5
3. PRODUKTBEKRIVELSE AF APPARATET.....	7
4. BETJENINGSPANEL.....	8
5. PROGRAMMER.....	12
6. FORBRUGSVÆRDIER.....	16
7. INDSTILLINGER.....	17
8. TILVALG.....	18
9. FØR FØRSTE ANVENDELSE.....	19
10. DAGLIG BRUG - KUN VASK.....	20
11. DAGLIG BRUG - TØRRING.....	23
12. DAGLIG BRUG - VASK OG TØRRING.....	24
13. RÅD OG TIP.....	26
14. VEDLIGEHOJDELSE OG RENGØRING.....	27
15. FEJLFINDING.....	33
16. INSTALLATION.....	37
17. TEKNISKE DATA.....	43

FOR PERFEKTE RESULTATER

Tak fordi du valgte dette produkt fra AEG. Vi har skabt det, så du kan nyde en uovertruffen funktionsevne i mange år med nyskabende teknologi, der gør livet lettere – funktioner, som du ikke finder i almindelige apparater. Brug et par minutter på at læse mere – så du kan få det bedste ud af det.

Besøg vores websted for at:



Få rådgivning, brochurer, fejlfinding, serviceinformation:
www.aeg.com



Registrere dit produkt for bedre service:
www.registreaeg.com



Købe tilbehør, forbrugsvarer og originale reservedele til dit apparat:
www.aeg.com/shop

KUNDEPLEJE OG SERVICE

Brug altid originale reservedele.

Sørg for at have følgende data tilgængelig, når du kontakter vores autoriserede servicecenter: Model, PNC, serienummer.

Du finder oplysningerne på apparatets typeskilt.



Advarsel/Forsigtig-Sikkerhedsanvisninger



Generelle oplysninger og gode råd



Miljøoplysninger

Ret til ændringer uden varsel forbeholdes.

1. ⚠️ OM SIKKERHED

Læs brugsanvisningen grundigt, før apparatet installeres og tages i brug. Producenten kan ikke drages til ansvar, hvis apparatet installeres forkert og anvendelsen forårsager skade. Opbevar altid brugsanvisningen sammen med apparatet til eventuel fremtidig brug.

1.1 Sikkerhed for børn og andre udsatte personer



ADVARSEL!

Risiko for kvælning, personskade eller permanent invaliditet.

- Apparatet kan bruges af børn fra 8 år og opefter samt af personer med nedsat fysisk, sensorisk eller psykisk funktionsevne, eller som mangler den nødvendige erfaring eller viden, hvis de er under opsyn eller er blevet instrueret i at bruge apparatet på en sikker måde samt forstår de medfølgende farer.
- Børn må ikke lege med apparatet.
- Børn på under 3 år skal holdes på afstand, med mindre de overvåges konstant.
- Opbevar al emballage utilgængeligt for børn.
- Opbevar alle opvaskemidler utilgængeligt for børn.
- Lad ikke børn og husdyr komme tæt på apparatet, mens lugen er åben.
- Hvis apparatet har en børnesikring, anbefales det, at du aktiverer den.
- Rengøring og vedligeholdelse må ikke udføres af børn uden overvågning.

1.2 Generelt om sikkerhed

- Apparatets specifikationer må ikke ændres.
- Apparatet kan monteres som fritstående eller under køkkenbordet med korrekt plads.
- Installér ikke apparatet bag en dør, der kan låses, en skydedør eller en dør med et hængsel på den modsatte side, hvor apparatets låge ikke kan åbnes helt.

- Sæt først netstikket i stikkontakten ved installationens afslutning. Sørg for, at der er adgang til elstikket efter installationen.
- Ventilationsåbningerne i bunden (hvis relevant) må ikke tildækkes af et gulvtæppe.
- Sørg for god ventilation i det lokale, hvor tørretumbleren installeres, så der ikke kan dannes gasser i rummet fra andre apparater, der bruger brændstof som f.eks. gas, eller fra åbne ildsteder.
- Udblæsningsluft må ikke blive sendt ud i et aftræksrør, der bruges til udblæsningsgasser fra apparater, der afbrænder gas eller andre brændstoffer (hvis relevant).
- Vandtrykket (minimum og maksimum) skal være mellem 0,5 bar (0,05 MPa) og 8 bar (0,8 MPa).
- Overhold det maksimale 9 kg genstande, der kan ilægges (se kapitlet "Programtabel").
- Apparatet skal sluttes til vandledningsnettet ved hjælp af de nye medfølgende slangesæt. Gamle slangesæt må ikke genbruges.
- Hvis netledningen er beskadiget, skal den af sikkerhedsgrunde udskiftes af producenten, et autoriseret servicecenter eller en tekniker med tilsvarende kvalifikationer.
- Tør fnug væk, der har ophobet sig omkring apparatet.
- Brug aldrig apparatet uden filtre. Rengør fnugfilteret inden og efter hver brug.
- Hvis tøjet er tilsmudset med substanser som for eksempel madolie, acetone, alkohol, benzin, petroleum, pletfjerner, terpentiner, voks og voksfjerner, skal det vaskes i varmt vand tilsat ekstra vaskemiddel, før det tørres i vaskemaskinen/tørretumbleren.
- Brug ikke apparatet, hvis der er blevet anvendt industrielle kemikalier til rengøring.
- Tør ikke uvasket tøj i tørretumbleren.
- Genstande som skumgummi (latexgummi), badehætter, vandtætte tekstiler, ting med gummibagside og tøj eller puder forsynet med

skumgummiindlæg må ikke tørres i vaskemaskinen/tørretumbleren.

- Skyllmidler og lignende produkter skal bruges som angivet på produktets emballage.
- Tag alle genstande ud af lommerne, som f.eks. lightere og tændstikker.
- Stands aldrig vaskemaskinen/tørretumbleren, før tørreprogrammet er helt slut, med mindre alt tøjet hurtigt tages ud og bredes ud, så varmen kan slippe væk.
- Varmelegemet slås fra i sidste del af vaske/tørreprogrammet (nedkølingstrin). Det sikrer, at tøjet efterlades i maskinen med en temperatur, der ikke kan skade tøjet.
- Undlad at bruge højtryksrensere eller damp til at rengøre apparatet.
- Rengør apparatet med en fugtig, blød klud. Brug kun et neutralt rengøringsmiddel. Brug ikke slibende midler, skuresvampe, opløsningsmidler eller metalgenstande.
- Sluk for apparatet, og tag stikket ud af kontakten inden vedligeholdelse.

2. SIKKERHEDSANVISNINGER

2.1 Installation

- Fjern al emballagen og transportboltene.
- Behold transportboltene. Når du flytter apparatet igen, skal du blokere tromlen.
- Vær altid forsigtig, når du flytter apparatet, da det er tungt. Brug altid sikkerhedshandsker.
- Undlad at installere eller bruge et beskadiget apparat.
- Følg installationsvejledningen, der følger med apparatet.
- Undlad at installere eller bruge apparatet, når temperaturen er mindre end 0 °C, eller steder, hvor det udsættes for vejrlig.
- Stil eller brug ikke apparatet et sted, hvor temperaturen kommer under 5 °C eller over 35 °C.
- Sørg for, at gulvet, hvor apparatet skal stå, er plant, stabilt, varrefast og rent.
- Installér ikke apparatet på et sted, hvor apparatets luge ikke kan åbnes helt.
- Flyt altid apparatet lodret.
- Apparatets bagside skal anbringes mod væggen.
- Sørg for, at der er luftcirkulation mellem apparatet og gulvet.
- Juster benene for at få det nødvendige mellemrum mellem apparatet og et evt. tæppe.
- Når apparatet står i den endelige position, kontrolleres det, at det er i vater. Skru benene op og ned, indtil

apparatet er i vater, hvis dette ikke er tilfældet.

- For at sikre at kompressoren fungerer korrekt, skal du vente 6 timer efter installationen, inden du bruger apparatet.

2.2 Tilslutning, el



ADVARSEL!

Risiko for brand og elektrisk stød.

- Apparatet skal tilsluttes strøm m/jord, jvf. Stærkstrømsreglementet.
- Brug altid en korrekt monteret lovlig stikkontakt.
- Brug ikke multistik-adaptere og forlængerledninger.
- Undgå at slukke for maskinen ved at trække i ledningen. Tag altid selve netstikket ud af kontakten.
- Undgå at berøre netledningen eller netstikket, hvis du har våde hænder.
- Kun for Storbritannien og Irland: Apparatet har et 13 A-netstik. Hvis sikringen i netstikket skal udskiftes, skal du bruge en sikring på 13 A ASTA (BS 1362).
- Apparatet er i overensstemmelse med EU-direktiverne.

2.3 Tilslutning, vand

- Pas på du ikke beskadiger vandslangerne.
- Inden du tilslutter apparatet til nye rør eller rør, som ikke har været i brug i lang tid, skal du lade vandet løbe, indtil det bliver klart.
- Kontrollér, at der ikke er nogen utætheder, første gang du bruger apparatet.

2.4 Brug



ADVARSEL!

Risiko for personskade, elektrisk stød, brand, forbrændinger eller skade på apparatet.

- Brug kun apparatet i et husholdningsmiljø.
- Apparatets specifikationer må ikke ændres.

- Undlad at bruge brændbare produkter eller ting, der er fugtet med brændbare produkter, i apparatet eller i nærheden af eller på dette.
- Rør ikke ved lugeglasset, mens et program er i gang. Glasset kan være varmt.
- Tør ikke beskadigede genstande, som indeholder polstring eller fyld.
- Hvis du har vasket dit vasketøj med en pletfjerner, skal du starte et ekstra skylleprogram, inden du starter tørretumbleren.
- Sørg for at fjerne alle metalgenstande fra vasketøjet.
- Tør kun stoffer, som er egnet til tørring i tørretumbler. Følg instruktionerne på stofmærket.
- Plastikgenstande er ikke varmfaste.
 - Hvis du bruger en vaskebold, skal du tage den ud, før du indstiller tørreprogrammet.
 - Brug ikke en vaskebold, når du vælger et non-stop program.



ADVARSEL!

Risiko for skader på mennesker eller apparat.

- Undgå at sidde eller stå på den åbne luge.
- Tør ikke dryppende vådt tøj i maskinen.

2.5 Bortskaffelse

- Tag stikket ud af kontakten.
- Klip elledningen af, og kassér den.
- Fjern lågens lås, så børn og kæledyr ikke kan blive lukket inde i apparatet.

2.6 Kompressor



ADVARSEL!

Risiko for beskadigelse af apparatet.

- Kompressoren og det lukkede rørsystem i vaskemaskinen/tørretumbleren er fyldt med det specielle middel, som er fri for fluor-chlor-kulbrinter. Dette system skal forblive tæt. Beskadigelsen af systemet kan forårsage lækage.

3. PRODUKTBEKRIVELSE AF APPARATET

3.1 Overblik over apparat

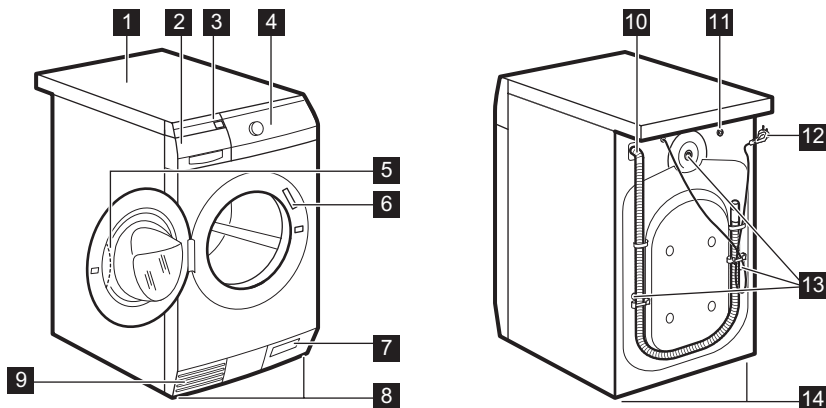

- 1 Bordplade
- 2 Beholder til vaskemiddel
- 3 Luftfilter/luftfiltre
- 4 Betjeningspanel
- 5 Lugehåndtag
- 6 Mærkeplade
- 7 Filter til afløbspumpe
- 8 Ben til justering af apparatet
- 9 Lufttilførselshuller
- 10 Afløbsslange
- 11 Vandtilførselsventil
- 12 Netledning
- 13 Transportbolte
- 14 Ben til justering af apparatet

3.2 Sådan aktiveres børnesikringen

Denne anordning forhindrer, at børn eller dyr kan smække sig inde i tromlen.

Drej anordningen med uret, indtil rillen er vandret.

Du kan ikke lukke luge.

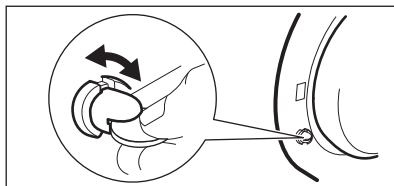

For at lukke luge skal du dreje anordningen mod uret, indtil rillen er lodret.

3.3 Tilbehør

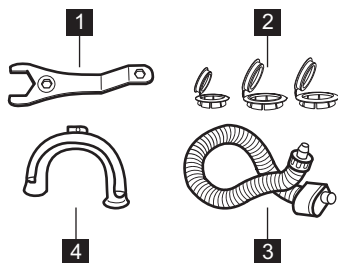

- 1 Skruenøgle**
Til fjernelse af transportboltene.
- 2 Plastikpropper**
Til at lukke hullerne på bagsiden efter fjernelse af transportboltene.
- 3 Tilløbslange med overløbsikring**
Til at forhindre eventuel lækage
- 4 Plastikstyr til slange**
Til at tilslutte afløbslangen på vaskens kant.

4. BETJENINGSPANEL

4.1 Beskrivelse af betjeningspanel

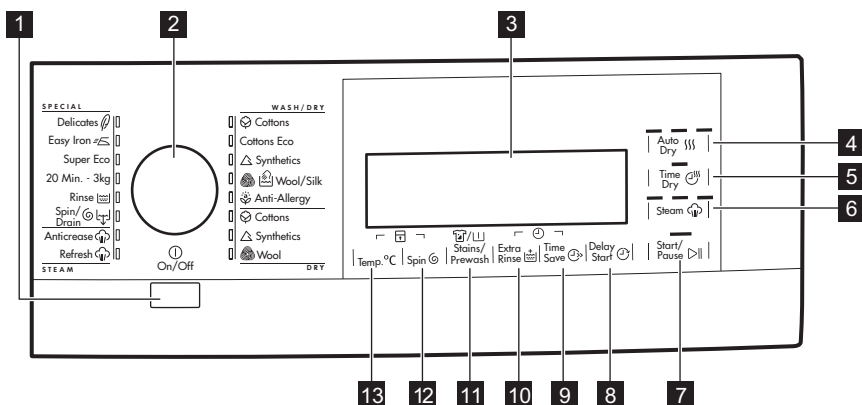

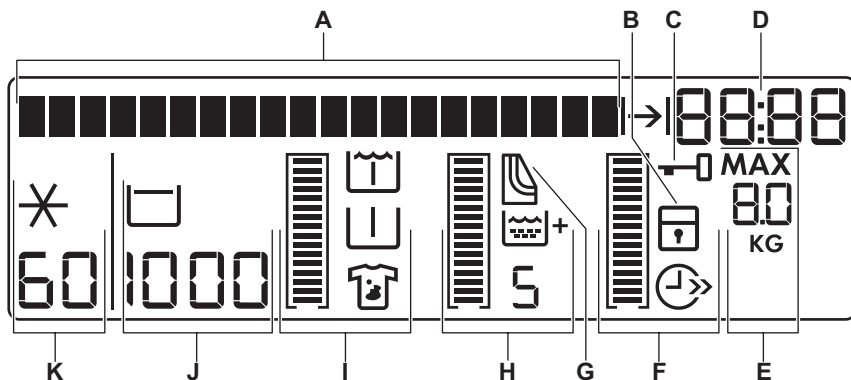

- | | |
|--|--|
| 1 Tænd-/sluk-knap (On/Off) | 8 Udskudt start-knap (Delay Start) |
| 2 Programvælger | 9 Spar tid-knap (Time Save) |
| 3 Display | 10 Ekstra skyl-knappen (Extra Rinse) |
| 4 Knap for automatisk tørretid (Auto Dry) | 11 Tilvalg-knap (Stains/Prewash) |
| 5 Tørretids-knap (Time Dry) | 12 Knap til centrifugeringsreduktion (Spin) |
| 6 Damp-knap (Steam) | 13 Temperatur-knap (Temp. °C) |
| 7 Start-Pause-knap (Start/Pause) | |

4.2 Display



Displayet viser:

<p>Tekstbjælken:</p> <ul style="list-style-type: none"> • Vejleder dig i brugen af apparatet. • Viser programstatus og fase. • Viser alarmmeddelelser. Se under 'Fejlfinding'. 	
<p>Symbolerne vises på displayet, når den relaterede fase eller funktion indstilles.</p>	
B	<p> Børnesikring</p>
C	<p> Lugen er låst</p> <p>Du kan ikke åbne apparatets luge, når symbolet er tændt. Du kan først åbne lugen, når symbolet er slukket.</p> <p>Hvis programmet er afsluttet, men symbolet forbliver tændt:</p> <ul style="list-style-type: none"> • Funktionen 'Skyllestop' er slået til. • Der står vand i tromlen.

Talområde

Klokkeslæt

Når du tænder apparatet, viser displayet det aktuelle klokkeslæt i nogle sekunder. Se "Indstilling af ur" for at justere uret.

Programvarighed

Når du indstiller programmet, vises programvarigheden i nogle få sekunder, og derefter vises tiden for programslut igen.

D  Lampe for Programvarighed
Lampen tændes, når tallene viser programmets varighed.

Programmets sluttid

 Lampe for programslut
Lampen tændes, når tallene viser tiden for programslut.

Udskudt tid

Når du indstiller udskudt start, øges tiden for programslut trinvist med 30 minutter op til 10 timer og trinvist med en time op til 20 timer.

Programslut

Displayet viser et nul.

Denne del tændes kun, hvis lugen åbnes - Se 'Aktivering af apparatet og indstilling af et program'.

E **MAX**
 Maksimalt tilladt mængde vasketøj for det indstillede program (i kg).
KG

Grafiske bjælker

For at angive en funktion:

Indikatoren for funktionen lyser, når den relaterede funktion er valgt.



















Den tomme indikatorbjælke vises kun, hvis den relaterede funktion er tilgængelig for det indstillede program.
Hvis en indikatorbjælke ikke tændes, betyder det, at den ikke er tilgængelig.



Indikatorbjælken udfyldes alt efter de indstillede funktioner.











Hvis du foretager et forkert valg, indikerer tekstlinjen, at du ikke kan foretage valget.





		Spar Tid Lampen tændes, når du indstiller en af programvarigheden.
F		Forkortet tid
		Ekstra kort
G		Indikatorer for luftfiltre
		Ekstra skylning
H		Værdien viser det samlede antal skylninger.
		Indikatorbjælken udfyldes alt efter antallet af skylninger.
		Lampe for pletter
		Lampe for forvask
I		Lampe for iblødlægning
		Indikatorbjælken udfyldes alt efter de indstillede funktioner.
		Centrifugeringshastighed for det indstillede program
J		Lampen for ingen centrifugering ¹⁾
		Lampe for skyllestop
		Standardtemperatur for det indstillede program
K		Koldt vand

¹⁾ Kun tilgængeligt for CENTRIFUGERINGS-/UDTØMNINGS-programmet.

5. PROGRAMMER

5.1 Programtabel

Program Temperaturområde	Maksimal fyldning Maks. centrifugeringshastighed	Beskrivelse af programmet (Arten af vasketøj og graden af snavs)
Vaske-/tørreprogrammer¹⁾		
 Cottons 95°C - koldt	9 kg 1600 omdrejninger pr. minut	Hvid og kulørt bomuld. Normalt og let snavsset.
Cottons Eco ²⁾ 60°C - 40°C	9 kg 1600 omdrejninger pr. minut	Hvidt og farveægte bomuld. Normalt snavsset. Energiforbruget nedsættes, og vaskeprogrammets varighed forlænges.
 Synthetics 60°C - koldt	4 kg 1200 omdrejninger pr. minut	Syntetiske eller blandede ting. Normalt snavsset.
 Wool/Silk 40°C - koldt	1,5 kg 1200 omdrejninger pr. minut	Uld, der kan vaskes i maskine, uld til håndvask og sarte stoffer med symbolet for «håndvask». ³⁾
 Anti-Allergy 60°C	9 kg 1600 omdrejninger pr. minut	Hvid bomuld. Dette program fjerner mikroorganismer pga. vask ved 60°C og tilføjer også en skylning. På den måde bliver vasken bedre.
Tørreprogrammer		
 Cottons	6 kg	Tørreprogram for bomuldsgenstande .
 Synthetics	4 kg	Tørreprogram til syntetiske stoffer .
 Wool	1 kg	Tørreprogram til uld .
Tørreprogrammer		
 Delicates 40°C - koldt	4 kg 1200 omdrejninger pr. minut	Sarte tekstiler som akryl, viskose, polyester. Normalt snavsset.

Program Temperaturområde	Maksimal fyldning Maks. centrifugeringshastighed	Beskrivelse af programmet (Arten af vasketøj og graden af snavs)
 Easy Iron 60°C - koldt	4 kg 800 omdrejninger pr. minut	Syntetiske genstande, der skal vaskes mildt. Normalt og let snavset. ⁴⁾
Super Eco Koldt	3 kg 1200 omdrejninger pr. minut	Blandede stoffer (bomuldsgenstande og syntetiske genstande). ⁵⁾
20 Min.-3kg 40°C - 30°C	3 kg 1200 omdrejninger pr. minut	Bomuldsgenstande og syntetiske genstande med let snavs , eller som kun er blevet brugt én gang.
 Rinse 0°C	9 kg 1600 omdrejninger pr. minut	Til at skylle og centrifugere vasketøjet. Alle stoffer.
 Spin/Drain ⁶⁾ 0°C	9 kg 1600 omdrejninger pr. minut	Til at centrifugere vasketøjet og tømme vandet ud af tromlen. Alle stoffer.
Dampprogrammer⁷⁾		
<p>Der kan bruges damp til vasketøj, der er tørret, vasket eller gået med én gang. Disse programmer kan mindske folder og lugte og få dit vasketøj til at føles mere blødt.</p> <p>Brug ikke vaskemiddel. Fjern om muligt pletter ved at vaske eller anvende lokal pletfjerner.</p> <p>Dampprogrammer har ingen hygiejnefunktion.</p> <p>Indstil ikke et dampprogram til denne type stoffer:</p> <ul style="list-style-type: none"> • stoffer, hvor vaskemærket ikke udtrykkeligt angiver, at det egner sig til tørring i tørretumbler. • alle stoffer med dele af plastik, metal, træ eller lignende. 		
 Anticrease 40°C	op til 1.5 kg	Dampprogram til bomuldsgenstande og syntetiske genstande . Dette program hjælper med at fjerne vasketøjets folder.

Program Temperaturområde	Maksimal fyldning Maks. centrifugeringshastighed	Beskrivelse af programmet (Arten af vasketøj og graden af snavs)
 Refresh 40°C	op til 1.5 kg	Dampprogram til bomuldsgenstande og syntetiske genstande . Dette program fjerner lugte fra vasketøjet. ⁸⁾

- 1) Når du indstiller et vaske-/tørreprogram, fortæller displayet dig, at tørrecyklussen ikke er indstillet. Indstil en automatisk tørring eller en tidsindstillet tørring, hvis du ønsker at tørre dit vasketøj.
- 2) Vaskeprogrammet Cottons Eco ved 60°C med en mængde på 9 kg og tørreprogrammet Cottons er referenceprogrammet for de opgivne data i energimærkningen, iht. standarderne i direktiv 92/75/EØF.
- 3) Under denne cyklus roterer tromlen langsomt for at sikre en mild vask. Det ligner måske, at tromlen ikke roterer eller ikke roterer korrekt. Anse dette for at være en normal drift af apparatet.
- 4) For at reducere folder i vasketøjet regulerer denne cyklus vandtemperaturen og udfører en mild vask- og centrifugeringsfase. Apparatet foretager ekstra skylninger. Programmet er ikke kompatibelt med tørring.
- 5) Dette program er til daglig brug og har det laveste energi- og vandforbrug, mens de gode vaskeresultater bevares.
- 6) Vælg centrifugeringshastighed. Kontroller, at det passer til vasketøjet. Hvis du indstiller funktionen "Ingen centrifugering", er kun tømningssfasen tilgængelig.
- 7) Hvis du indstiller et dampprogram med tørt vasketøj, kan vasketøjet ved programslut føles fugtigt. Det er bedst at udsætte genstandene for frisk luft i ca. 10 minutter for at lade fugten tørre. Fjern vasketøjet fra tromlen, umiddelbart efter programmet er afsluttet. Efter et dampprogram kan det stadig være nødvendigt at stryge tøjet!
- 8) Dampen fjerner ikke lugt fra dyr.

Kompatibel med programindstillinger

Program	Spin	For-skyll	Pletfjerning	lblødlægning	Extra Rinse ¹⁾	Time Save ^{e2)}	Delay Start
Cottons	■	■	■	■	■	■	■
Cottons Eco	■	■	■	■	■	■ ³⁾	■
Synthetics	■	■	■	■	■	■	■
 Wool/Silk	■	■					■
Anti-Allergy	■	■	■	■	■		■
Delicates	■	■	■	■	■	■	■
Easy Iron	■	■	■	■	■	■	■
Super Eco	■	■			■		■
20 Min.-3kg	■						■

Program	Spin	For-skyl	Pletf-jern-ning	Iblødl-æg-ning	Extra Rinse ¹⁾	Time Sav ^{e2)}	Delay Start
Rinse	■	■			■		■
Spin/Drain	■	■					■

¹⁾ Hvis det permanente ekstra skylningstilvalg er aktiveret, tilføjer apparatet nogle ekstra skylninger. Hvis du indstiller en lav centrifugeringshastighed i skylningsprogrammet, udfører apparatet skånsomme skylninger og en kort centrifugering.

²⁾ Hvis du indstiller en kortere varighed, anbefaler vi, at du mindsker mængden af vasketøj. Det er muligt at fylde apparatet helt op, men vaskeresultaterne reduceres dog.

³⁾ Ved dette program kan du kun tilvælge den ekstra hurtige vask.

5.2 Programmer for automatisk tørring

Tørhedsgrad	Stoffets art	Fyldning
Ekstra Tørt Til frottématerialer	Bomuld og linned (badekåber, badehåndklæder osv.)	op til 6 kg
Skabstørt¹⁾ Til genstande, der skal lægges væk	Bomuld og linned (badekåber, badehåndklæder osv.)	op til 6 kg
	Syntetiske stoffer og blandingsfibre (trøjer, bluser, undertøj, duge)	op til 4 kg
Strygetørt Egnet til strygning	Bomuld og linned (lagener, duge, skjorter osv.)	op til 6 kg

¹⁾ **Oplysninger til testinstitut** Testpræstationen, i overensstemmelse med EN 50229:2007-07, skal udføres ved at indstille programmet AUTOMATISK SKABSTØRT for bomuld med en sammensætning af tørremængde i overensstemmelse med EN61121. Rens luftfiltrene efter hvert program.

5.3 Programmer for tidsprogrammeret tørring

Tørhedsgrad	Stoffets art	Mængde (kg)	Centrifugeringshastighed (o/m)	Foreslået varighed (min)
Ekstra Tørt Til frottématerialer	Bomuld og linned (badekåber, badehåndklæder osv.)	6	1600	240 - 250
		3	1600	120 - 140
		1	1600	50 - 60

Tørhedsgrad	Stoffets art	Mængde (kg)	Centifugering-shastighed (o/m)	Foreslået varighed (min)
Skabstørt Til genstande, der skal lægges væk	Bomuld og linned (badekåber, badehåndklæder osv.)	6	1600	230 - 240
		3	1600	110 - 130
		1	1600	40 - 50
Skabstørt Til genstande, der skal lægges væk	Syntetiske stoffer og blandingsfibre (trøjer, bluser, undertøj, duge)	4	1200	180 - 190
		2	1200	80 - 90
Strygetørt Egnet til stryging	Bomuld og linned (lagener, duge, skjorter osv.)	6	1600	210 - 220
		3	1600	90 - 100
		1	1600	30 - 40
Uld, tørt	Uld (uldsweatere)	1	1200	80 - 100

5.4 Woolmark-certifikat



- Uldvaskeprogrammet i denne maskine er godkendt af virksomheden Woolmark til vask af uldtøj, der er mærket som "håndvask", såfremt tøjet vaskes i henhold til instruktionerne på vaskemærket samt anvisningerne fra producenten af

denne vaskemaskine. Følg vaskemærket for at få tørre- og andre vaskeinstruktioner. 1230

- Uldtørreprogrammet i denne maskine er godkendt af virksomheden Woolmark til tørring af uldtøj, der er mærket som "håndvask", såfremt tøjet tørres i henhold til instruktionerne på vaskemærket samt anvisningerne fra producenten af denne maskine. Følg vaskemærket for at få andre vaskeinstruktioner. 1399 I UK, Irland, Hong Kong og Indien er Woolmark-symbolet et certificeringsvaremærke.

6. FORBRUGSVÆRDIER



Dataene i denne tabel er omtrentlige. Forskellige årsager kan ændre dataene: mængden og typen af vasketøj, vandet og den omgivende temperatur.



Ved programstart viser displayet varigheden af programmet for den maksimale fyldning. I løbet af vasken beregnes programvarigheden automatisk og kan reduceres mærkbart, hvis mængden af vasketøj er mindre end den maksimale kapacitet (fx bomuld 60°C, maks. fyldning 9 kg, programmets varighed er over 2 timer; reel fyldning 1 kg, programmets varighed når ikke 1 time). Når maskinen beregner den reelle programvarighed, blinker der en prik i displayet.

Programmer	Mængde (kg)	Energiforbrug (kWh)	Vandforbrug (liter)	Omtrentlig programvarighed (minutter)
Koge-/Kulørtvask 60 °C	9	1.68	71	180
Energispareprogrammet for bomuld 60 °C ¹⁾	9	1.094	69	238
Koge-/Kulørtvask 40 °C	9	1.05	71	175
Syntetisk vask 40 °C	4	0.88	60	142
Finvask 40 °C	4	0.70	63	91
Uld/håndvask 30 °C	1.5	0.35	59	58

¹⁾ «Energispareprogrammet for bomuld » ved 60°C med en fyldning på 9 kg er referenceprogram for de opgivne data i energimærkningen, i overensstemmelse med standarderne i Direktiv 92/75/EEF

7. INDSTILLINGER

7.1 Akustiske signaler

Der høres et lydssignal, når:

- Du aktiverer apparatet.
 - Du deaktiverer apparatet.
 - Du berører knapperne.
 - Programmet er færdigt.
 - Der er en funktionsfejl i apparatet.
- For at **aktivere/deaktivere** lydssignalerne skal du trykke på Stains/Prewash og Extra Rinse samtidigt i 6 sekunder.



Hvis du deaktiverer lydssignalerne, fortsætter de kun med at blive udsendt, når du berører knapperne, eller når der opstår en funktionsfejl.

7.2 Børnesikring

Med denne funktion kan du forhindre, at børn leger med betjeningspanelet.

- For at **aktivere/deaktivere** denne funktion skal du berøre knapperne Temp.°C og Spin samtidigt, indtil lampen **tændes/slukkes**. Du kan aktivere denne funktion:

- Efter du trykker på Start/Pause: alle knapperne og programknappen deaktiveres.
- Inden du trykker på Start/Pause: Apparatet kan ikke starte.

7.3 Permanent ekstra skylning

Med denne funktion kan du bevare den ekstra skylning permanent tændt, når du indstiller et nyt program.

- For at **aktivere/deaktivere** denne funktion skal du trykke på Time Save og Delay Start samtidigt, indtil displayet viser, at lampen + **tændes/slukkes**.

8. TILVALG

8.1 Berørings-skærm



Sørg for, at fingertouch-skærmen og knapperne altid er rene og tørre.

8.2 On/Off

Tryk på denne knap for at tænde eller slukke for maskinen. Der lyder et signal, når apparatet tændes.

AUTO-standby-funktionen deaktiverer automatisk maskinen, så det mindsker energiforbruget, når:

- Du ikke bruger maskinen i 5 minutter, inden du trykker på knappen Start/Pause. Alle indstillinger annulleres. Tryk på knappen On/Off igen for at aktivere apparatet. Indstil vaskeprogrammet og mulige funktioner igen.
- Efter 5 minutter efter afslutning af vaskeprogrammet. Se 'Ved programslut'.

8.3 Programvælger

Drej denne knap for at indstille et program. Den tilsvarende programlampe tændes.

8.4 Auto Dry

Tryk på denne knap for at indstille en af 3 automatiske tørhedsniveauer, der foreslås af apparatet. På betjeningspanelet lyser tørhedsindikatorerne i henhold hertil.

Tekstlinjen i displayet viser den indstillede tørhedsgrad:

- **Strygetørt** – 1 indikator tændt: vasketøj, der skal stryges
- **Skabstørt** – 2 indikatorer tændt: vasketøj, der skal lægges væk
- **Ekstra tørt** – 3 indikatorer tændt: vasketøj, der skal tørres helt



Du kan ikke vælge alle automatiske niveauer for hver slags stof.

8.5 Time Dry

Tryk på knappen for at vælge den tid, der passer til det tøj, du skal tørre. Tekstlinjen i displayet viser den indstillede værdi.

Hver gang, der trykkes på denne knap, øges tidsværdien med 5 minutter.



Du kan ikke indstille alle tidsværdier for forskellige stoftyper.

8.6 Steam

Berør denne knap for at indstille dampniveauet. Det er kun muligt med programmer, hvor der er dampfunktion. Dampfasens varighed ændres alt efter dit valg.

8.7 Start/Pause

Berør knappen Start/Pause for at starte eller afbryde et program.

8.8 Delay Start

Berør knappen Delay Start for at udskyde starten af et program fra 30 minutter til 20 timer.

8.9 Time Save

Berør knappen Time Save for at nedsætte programtiden.

Du kan vælge:

- **FORKORTET VASKETID:** vask af tøj, der kun bruges én dag.
- **EKSTRA KVIK:** hurtigt vask af tøj, som næsten ikke er snavset.



Visse programmer kan kun bruge en af disse funktioner.





8.10 Extra Rinse

Tryk på denne knap for at tilføje skyllefaser til et program.

Brug denne funktion af hensyn til personer, der er allergiske over for vaskemiddel, og i områder med blødt vand.

8.11 Stains/Prewash

Berør denne knap for at indstille én af følgende funktioner:

-  **Forsskyl**
Brug denne funktion til stærkt snavset tøj. Apparatet tilføjer en forvaskfase til hovedvasken. Programmets varighed øges.
-  **Iblødlægning**
Brug denne funktion til stærkt snavset tøj. Apparatet iblødlægger vasketøjet ved 30 °C i ca. en halv time, før det vaskes.
-  **Pletfjerning**
Brug denne funktion til vasketøj med pletter, der er svære at få af. Når du indstiller denne funktion, skal du komme pletfjerner i rummet .

 Programmets vasketid øges. Denne funktion kan kun tilvælges ved temperaturer på mindst 40° C.

8.12 Spin

Berør knappen Spin for at:

- Mindske den maksimale hastighed for programmets centrifugeringsfase.



Displayet viser kun de centrifugeringshastigheder, som er tilgængelige for det indstillede program.

- Frakobl centrifugeringsfasen (funktionen 'Ingen centrifug.').
- Tænd for funktionen **Skyllstop**. Indstil denne funktion for at forhindre, at stoffet bliver krøllet. Apparatet tømmer ikke vandet ud, når programmet er afsluttet.

8.13 Temp.°C

Berør denne knap for at ændre standardtemperaturen.

Symboler   og  = koldt vand

9. FØR FØRSTE ANVENDELSE

1. Kom lidt vaskemiddel i rummet for vaskefasen.
2. Indstil og start et program til bomuld ved den højeste temperatur uden vasketøj.

Dette fjerner alt eventuelt snavs fra tromle og kar.

9.1 Indstilling af ur

Når du har indstillet sproget, viser displayet, at du skal indstille uret. Timetallene blinker.

1. Drej programvælgeren for at ændre timen.
2. Berør knappen Start/Pause for at bekræfte valget.
Minuttallene blinker.
3. Drej programvælgeren for at ændre minutterne.
4. Berør knappen Start/Pause for at bekræfte valget.

9.2 Ændre dagens klokkeslæt efter den første aktivering

1. Berør knappen Extra Rinse og knappen Time Save samtidigt i nogle sekunder.

Timetallene blinker.

2. Drej programvælgeren for at ændre timen.

3. Berør knappen Start/Pause for at bekræfte valget.

Minuttallene blinker.

4. Drej programvælgeren for at ændre minutterne.

5. Berør knappen Start/Pause for at bekræfte valget.

9.3 Sprogindstilling

Første gang du aktiverer apparatet, viser displayet standardsproget og beder dig bekræfte eller ændre det:

1. Drej programvælgeren hen på det ønskede sprog.
2. Når displayet viser det rigtige sprog, skal du berøre knappen Start/Pause for at bekræfte valget.

9.4 Ændr sproget efter den første aktivering

1. Berør knappen Spin og knappen Stains/Prewash samtidigt i nogle sekunder.
2. Når displayet viser det valgte sprog, skal du dreje programvælgeren til at indstille det nye sprog.
3. Berør knappen Start/Pause for at bekræfte valget.

10. DAGLIG BRUG - KUN VASK

10.1 Før du tænder for apparatet

1. Åbn vandhanen.
2. Sæt stikket i stikkontakten.

10.2 Aktivering af apparatet og indstilling af et program

1. Tryk på knappen On/Off for at tænde for apparatet.
2. Drej programvælgeren til det ønskede program eller berør én af knapperne Memory for at indstille et gemt program.

Programlampen tændes.

Kontrollampen for knappen Start/Pause blinker rødt.

Displayet viser standardtemperaturen, centrifugeringen og de tomme indikatorbjælker for de tilgængelige funktioner.

3. Berør knappen Temp.°C og knappen Spin om nødvendigt for at ændre vandtemperaturen og centrifugeringshastigheden.
4. Berør de andre knapper om nødvendigt for at tilføje nogle funktioner eller for at indstille en udskudt start.

Displayet viser symbolet for den indstillede funktion, og tallet viser den udskudte tid.

10.3 Ilægning af vasketøjet

1. Åbn lugen
2. Kom vasketøjet i tromlen, ét ting ad gangen.
3. Ryst tøjet, inden du lægger det i apparatet.

Sørg for ikke at lægge for meget vasketøj i tromlen.

4. Luk lugen.

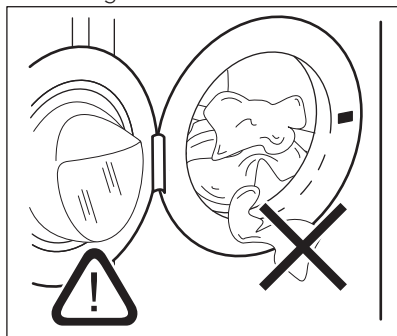



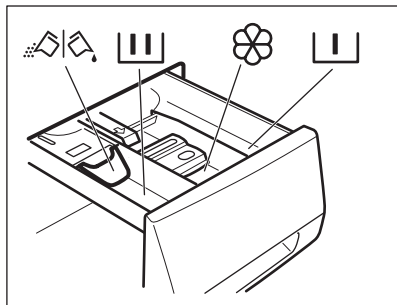

PAS PÅ!

Sørg for, at der ikke sidder tøj i klemme mellem lugebælgen og lugen. Der er risiko for vandlækage og at tøjet bliver ødelagt.

10.4 Påfyldning af vaske- og plejemidler



-  Rum til forvaskemiddel, iblødægning eller pletfjerner.
-  Rum til vaskefasen.
-  Rum til flydende tilsætningsmidler (skyllemiddel, stivelse).
- MAX** Maks. niveau af mængde flydende tilsætningsmidler.
-  Klap til pulver eller flydende vaskemiddel.

 Følg altid de anvisninger, du finder på vaskemiddelproduktternes emballage.

10.5 Flydende eller pulvervaskemiddel

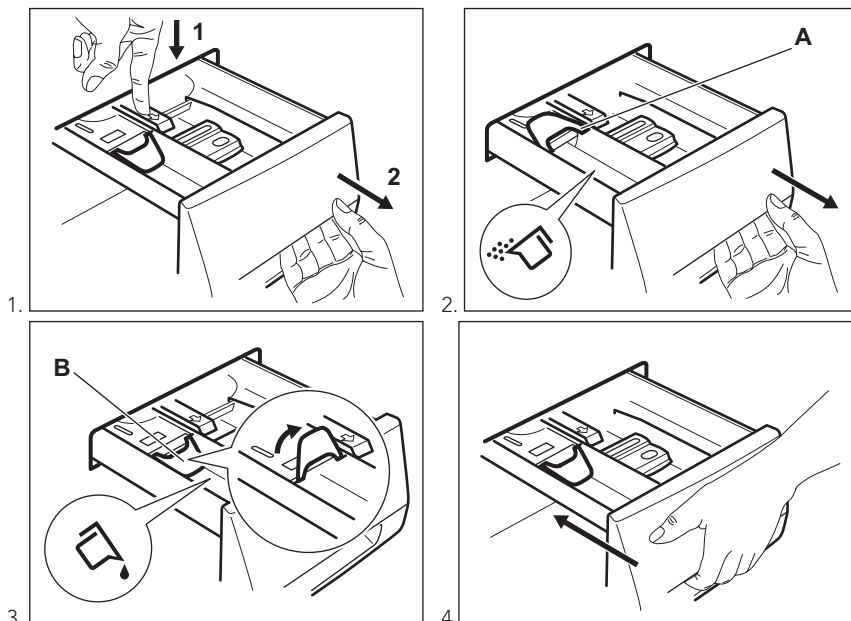

- Position **A** for pulvervaskemiddel (fabriksindstilling).
- Position **B** for flydende vaskemiddel.



Når du bruger flydende vaskemiddel:

- Brug hverken geleagtige eller tyktflydende vaskemidler.
- Kom ikke mere væske i end til det maksimale niveau.
- Indstil ikke forvaskefasen.
- Indstil ikke den udskudte start.

10.6 Start af et program uden den udskudte start

Berør knappen Start/Pause for at starte programmet.

Den relevante lampe holder op med at blinke og forbliver tændt med rød farve. Programmet starter, lugen låses.

Displayet viser lampen .



Udtømningspumpen kan køre i en kort periode, når apparatet fyldes med vand.

10.7 Apparatets handlinger



Efter ca. 15 minutter fra start af programmet:

- Apparatet justerer automatisk vasketiden efter tøjet, du har lagt i tromlen, for at få de perfekte vaskeresultater inden for den minimalt nødvendige tid.
- Displayet viser den nye tidsværdi.

10.8 Start af et program med udskudt start

1. Berør knappen Delay Start gentagne gange for at indstille den ønskede udskudte start.

Displayet viser forventet programslut.

2. Berør knappen Start/Pause. Apparatet starter nedtællingen til den udskudte start.

Når nedtællingen er slut, starter programmet automatisk.



Inden du berører knappen Start/Pause for at starte apparatet, kan du annullere eller ændre indstillingen af den udskudte start.

10.9 Annullering af senere start

1. Berør knappen Start/Pause. De tilsvarende lamper blinker.
2. Berør knappen Delay Start gentagne gange, indtil displayet fortæller, at der ikke er nogen udskudt start.
3. Berør knappen Start/Pause. Programmet starter.

10.10 Afbrydelse af et program og ændring af tilvalg

Du kan kun ændre visse tilvalg, inden de går i gang:

1. Berør knappen Start/Pause. De tilsvarende lamper blinker.
2. Ændring af tilvalgene.
3. Berør knappen Start/Pause igen. Vaskeprogrammet fortsætter.

10.11 Annullering af et program

1. Tryk på knappen On/Off for at annullere programmet og for at slukke for maskinen.
2. Tryk på knappen On/Off igen for at tænde for maskinen.

Nu kan du indstille et nyt vaskeprogram.



Før der startes et nyt vaskeprogram, tømmes apparatet for vand. Kontrollér, at der stadig er vaskemiddel i rummet til vaskemiddel. Fyld vaskemiddel i, hvis dette ikke er tilfældet.

10.12 Åbning af lugen



ADVARSEL!

Hvis vandets temperatur og niveau i tromlen er for højt, og tromlen stadigvæk drejer rundt, kan du **ikke** åbne lugen.

Apparatets luge er låst, mens et program eller den senere start er i gang.

Sådan åbnes apparatets luge:

1. Berør knappen Start/Pause. Symbolet for låst luge slukkes på displayet.
2. Åbn lågen til apparatet.
3. Luk apparatets luge og tryk på knappen Start/Pause.

Programmet eller den udskudte start fortsætter

10.13 Program slut

Når programmet er færdigt, standser maskinen automatisk. Lydsignalet lyder (hvis det er aktiveret).

På displayet tændes , og meddelelsen fortæller dig, at programmet er færdigt.

Start/Pause-kontrollampen slukkes.

1. Tryk på knappen On/Off for at slukke for apparatet.

Fem minutter efter afslutningen af programmet slukker energisparefunktionen automatisk for maskinen.

 Når du tænder for maskinen igen, viser displayet afslutningen af det program, der er sidst er blevet indstillet. Drej programknappen for at indstille et nyt program.

2. Fjern vasketøjet i apparatet.
3. Sørg for, at tromlen er tom.
4. Lad lugen og luftfilteret stå på klem for at forhindre mug og lugte.
5. Luk for vandhanen.

10.14 Vandudtømning efter programslut

Vaskeprogrammet er færdigt, men der er vand i tromlen:

- Tromlen drejer jævnt for at forhindre, at vasketøjet krøller.
- Lugen forbliver låst.
- Du skal tømme vandet ud for at åbne lugen:

1. Sæt om nødvendig centrifugeringshastigheden ned.
2. Berør knappen Start/Pause. Apparatet udtømmer vandet og centrifugerer.
3. Når programmet er færdigt, og lampen for lugens lås slukker, kan du åbne lugen.
4. Tryk på On/Off i nogle sekunder for at slukke for apparatet.

 Maskinen tømmes og centrifugerer automatisk efter ca. 18 timer.

10.15 AUTO-standby-tilvalget

Funktionen AUTO-standby deaktiverer automatisk apparatet for at reducere energiforbruget, når:

- Du ikke bruger maskinen i 5 minutter, inden du trykker på knappen Start/Pause.
Tryk på knappen On/Off igen for at aktivere apparatet.
- Efter 5 minutter efter afslutning af vaskeprogrammet
Tryk på knappen On/Off igen for at aktivere apparatet.
Displayet viser tilslutningen af det sidst indstillede program.
Drej programknappen for at indstille et nyt program.

11. DAGLIG BRUG - TØRRING

 **ADVARSEL!**
Se kapitlerne om sikkerhed.

11.1 Forberedelse til tørring

 **ADVARSEL!**
Åbn for vandhanen. Læg afløbsslangen i vasken, eller slut den til afløbsrøret.

1. Tryk på knappen On/Off i nogle sekunder for at aktivere apparatet
2. Læg vasketøjet i én del ad gangen.
3. Drej programknappen til tørreprogrammet, der skal anvendes til tørringen af genstandene.

Tekstlinjen på displayet fortæller hvilket program, du har valgt.

 Når du tørrer en stor mængde vasketøj skal du for at opnå gode resultater sørge for, at selve vasketøjet ikke er rullet samme, og at det er fordelt jævnt i tromlen.



I begyndelsen af tørreprogrammet (3 – 5 min.) kan der forekomme et lidt forhøjet lydniveau. Dette er kompressorstarten, og det er normalt for kompressordrevne apparater, som f.eks. køleskabe, fryserne osv.

11.2 Automatisk tørring

- Tryk gentagne gange på knappen Auto Dry for at indstille det ønskede tørhedsniveau. Indikatorerne på kontrolpanelet lyser i henhold hertil:
 - STRYGETØRT** niveau - 1
indikator tændt: for bomuldsgenstande
 - SKABSTØRT** niveau - 2
indikatorer tændt: for bomuld og syntetiske stoffer
 - EKSTRA TØRT** niveau - 3
indikatorer tændt: indikator for bomuldsgenstande



Du kan ikke indstille alle tørhedsgrader for hvilken som helst type vasketøj.

Displayet viser sluttiden og det indstillede tørreprogram.

- Berør knappen Start/Pause for at starte programmet. Tekstlinjen fortæller, at apparatet tørrer. Displayet viser indikatoren for låst luge og indikatoren for igangværende program, og alternativt tiden til programslut. Displayet opdaterer regelmæssigt tørrecyklussens tid (hvert minut).

11.3 Tørring med fast varighed

- Tryk på knappen Time Dry gentagne gange for at indstille tidsværdien (se tabellen "Tørreprogram"). Displayet viser 15 minutter for bomuldsprogrammer og syntetiske

programmer og starter fra 13 minutter for uldprogrammet. Hver gang, der trykkes på denne knap, øges tidsværdien med 5 minutter. Displayet viser den indstillede tidsværdi.

- Tryk på Start/Pause for at starte programmet. Tekstlinjen fortæller, at apparatet tørrer.

På displayet vises indikatoren for låst luge og indikatoren for igangværende program. Displayet viser alternativt tørreprogrammets varighed og tiden til programslut. Displayet opdaterer regelmæssigt status på tørrecyklussen.



Hvis vasketøjet ikke er tilstrækkeligt tørt, kan du igen indstille en kort tørretid.

11.4 Ved tørreprograms slut

- Apparatet stopper automatisk.
- Lydsignalerne høres (hvis de er aktive).
- vises i displayet. Tekstlinjen fortæller dig, at programmet er afsluttet.
- Indikatoren for knappen Start/Pause slukkes. Symbolet for låst luge slukkes
- Tryk på knappen On/Off i nogle sekunder for at deaktivere eller aktivere apparatet.



Få minutter efter afslutningen af programmet slukker energisparefunktionen automatisk for maskinen.

- Fjern vasketøjet i apparatet. Sørg for, at tromlen er tom.
- Luk for vandhanen.

12. DAGLIG BRUG - VASK OG TØRRING



ADVARSEL!

Se kapitlerne om sikkerhed.

12.1 NON-STOP program

Du kan vaske og tørre dit vasketøj ved at indstille et "non-stop-program". Gør følgende:

1. Tryk på knappen On/Off i nogle sekunder for at aktivere apparatet.
2. Læg vasketøjet i én del ad gangen.
3. Hæld vaskemidlet og tilsætningsstofferne i det rigtige rum.
4. Drej programvælgeren hen på vaskeprogrammet. Displayet viser standardtemperaturen og centrifugeringshastigheden. Skift dem om nødvendigt i henhold til dit vasketøj.
5. Indstil de tilgængelige tilvalg.

12.2 Vask og tørring ved automatiske niveauer

1. Tryk flere gange på knappen Auto Dry, indtil displayet viser den påkrævede tørhedsgrad. Indikatorerne over knappen lyser i overensstemmelse hermed:
 - a. **STRYGETØRT** niveau: 1 indikator tændt - for bomuldsgenstande;
 - b. **SKABSTØRT** niveau: 2 indikatorer tændt - for bomuldsgenstande og syntetiske genstande;
 - c. **EKSTRA TØRT** niveau: 3 indikatorer tændt - for bomuldsgenstande.



Displayet viser, at apparatet er klar til at starte.

Tidsværdien på displayet er varigheden af både vaske- og tørrecykluserne, beregnet på standardstørrelse af vasketøj.



For at få en god tørring lader apparatet dig ikke indstille en for lav centrifugerings- og tørrestid for genstande, der skal vaskes og tørres.

2. Berør knappen Start/Pause for at starte programmet.

Displayet viser indikatoren  for låst luge og indikatoren  for

igangværende program, og alternativt tørretiden og tiden til programslut. Tekstlinjen fortæller, at apparatet er i gang. Displayet viser regelmæssigt en ny tidsværdi.

12.3 Ved program slut

Apparatet stopper automatisk. Lydsignalerne høres (hvis de er aktive).

For yderligere oplysninger henvises der til "Ved tørreprograms slut" i det forrige kapitel.

12.4 Fnug i stoffet

Under vaske- og/eller tørrefasen kan visse typer stof (svampeklud, uld, sweatshirt) udskille fnug.

Det frigivne fnug kan klæbe sig fast til tøjet under det næste program.

Denne ulempe øges ved teknisk stof.

For at forhindre fnuggen i dit vasketøj anbefaler vi:

- Ikke at vaske mørke stoffer, når du har vasket og tørret lyse stoffer (nye vaskeklude, uld, sweatshirt) og omvendt.
- At lufttørre denne type stof, når det vaskes for første gang.
- Rengøring af afløbsfilteret.
- Rens den tomme tromle, pakningen og lugen med en fugtig klud efter tørreprogrammet.

Indstil et specielt program for at fjerne fnuggen inden i tromlen:

- Tøm tromlen.
- Rengør tromlen, pakningen og døren med en våd klud.
- Indstil skylleprogrammet.
- Tryk på Spin og Extra Rinse samtidigt for at aktivere rengøringsfunktionen, indtil displayet viser **CLE**.
- Tryk på Start/Pause for at starte programmet.

13. RÅD OG TIP



ADVARSEL!

Se kapitlerne om sikkerhed.

13.1 Ilægning af vasketøj

- Opdel vasketøjet i: Hvidt, kulørt, syntetiske stoffer, finvask og uld.
- Følg vaskeanvisningerne, som findes på vasketøjsmærkerne.
- Undgå at vaske hvidt og kulørt tøj sammen.
- Visse kulørte ting kan blive affarvet ved den først vask. Vi anbefaler, at du vasker dem separat de første gange.
- Knap pudebetræk, luk lynlåse, hægt hæfter, og lås tryklåse. Fastgør bæltter.
- Tøm lommerne, og fold tøjet ud.
- Vend indersiden udad på flerlagede stoffer, uld og genstande med malede illustrationer.
- Fjern hårde pletter.
- Vask meget snavsede pletter med et specielt vaskemiddel.
- Pas på med gardiner. Fjern krogene eller læg gardinerne i en vaskepose eller i et pudebetræk.
- Vask ikke tøj uden sømme eller med snit i vaskemaskinen. Brug en vaskepose til at vaske små og/eller sarte genstande (f.eks. bh'er med bøjle, bæltter, strømpebukser osv).
- En for lille mængde vasketøj kan forårsage problemer med centrifugeringen. Hvis dette skulle ske, skal du tilpasse mængden af tøj i tromlen og starte centrifugeringen igen.

13.2 Vanskelige pletter

Til nogle pletter er vand og vaskemiddel ikke tilstrækkeligt.

Vi anbefaler, at du fjerner disse pletter, inden du lægger genstandene i apparatet.

Man kan få specielle pletfjernere. Brug den specielle pletfjerner, der kan anvendes til plet- og stoftypen.

13.3 Vaske- og skyllemidler

- Brug kun vaskemidler og tilsætningsmidler, der er specielt beregnet til vaskemaskiner:
 - Vaskepulver til alle stoftyper.
 - Vaskepulver til sarte stoffer (40 °C maks.) og uld.
 - Flydende vaskemiddel, helst til vaskeprogrammer med lave temperaturer (maks. 60 °C) til alle stoftyper eller specialmiddel kun til uld.
- Undgå at blande forskellige typer vaskemidler.
- Brug ikke mere end den korrekte mængde vaskemiddel af hensyn til miljøet.
- Følg anvisningerne, som findes på pakningen af disse produkter.
- Brug de korrekte produkter til stoftypen og -farven, programtemperaturen og niveauet af snavs.
- Hvis beholderen til vaskemiddel ikke er forsynet med en klap, kan du tilføje de flydende vaskemidler med en doseringsbold (leveret af producenten af vaskemidlet).

13.4 Råd om økologi

- Indstil et program uden forvask for at vaske normalt beskidt tøj.
- Start altid et vaskeprogram med den maksimale mængde vasketøj.
- Brug om nødvendigt en pletfjerner, når du indstiller et program med en lav temperatur.
- Kontrollér vandets hårdhedsgrad i dit område for at bruge den korrekte mængde vaskemiddel.

13.5 Vands hårdhedsgrad

Hvis vandets hårdhedsgrad i dit område er højt eller moderat, anbefaler vi, at du bruger et skyllemiddel til vaskemaskiner. I områder, hvor vandets hårdhedsgrad er lav, er det ikke nødvendigt at bruge skyllemiddel.

Kontakt dit lokale vandværk for at få oplysninger om vandets hårdhedsgrad.

Brug den korrekte mængde skyllemiddel. Følg anvisningerne, som findes på pakningen af produktet.

13.6 Råd om tørring

Forbered tørreprogrammet

- Åbn vandhanen.
- Se efter, om afløbsslangen er tilsluttet rigtigt. Se installationsafsnittet for yderligere oplysninger.
- Se tørreprogramtabellen for maksimal fyldning af vasketøj til tørreprogrammerne.



13.7 Genstande, der ikke må tørres



Indstil ikke et tørreprogram til dette vasketøj:

- Meget sart tøj.
- Syntetiske gardiner.
- Beklædningsgenstande med metaldele.
- Nylonstrømper.
- Dyner.
- Sengetæpper.
- Tæpper.
- Anorakker.
- Soveposer
- Tekstiler med rest af hårspray, neglelaksfjerner eller lignende.
- Klædningsstykker, der indeholder skumgummi eller lignende materialer.

13.8 Vaskemærker

Følg producentens vaskemærkeangivelser når du tørrer vasketøjet:

-  = Tøjet kan tørretumbles
-  = Tørreprogrammet er ved høj temperatur

-  = Tørreprogrammet er ved nedsat temperatur
-  = Tøjet må ikke tørretumbles.

13.9 Tørreprogrammets varighed

Tørretiden kan afhænge af:

- slutcentrifugeringsens hastighed
- tørhedsgrad
- tøjets art
- vægten af en portion vasketøj

13.10 Eftertørring

Hvis tøjet stadig er fugtigt, når tørreprogrammet er slut, vælger du en ny, kort tørretid igen.



ADVARSEL!

For at undgå at tekstilerne krøller eller tøjet krymper må du ikke overtørre vasketøjet.

13.11 Generelle tips

Se tabellen «Tørreprogrammer» for at finde de **gennemsnitlige** tørretider. Erfaringen hjælper dig med at tørre dit vasketøj bedst. Skriv tørretiden op for de programmer, du tidligere har udført.

For at undgå statisk elektricitet ved tørreprogrammets afslutning:

1. Brug skyllemiddel i vaskeprogrammet.
2. Brug et skyllemiddel specielt til tørretumblere.

Når tørreprogrammet er slut, skal du tage tøjet ud umiddelbart efter afslutningen.

14. VEDLIGEHOLDELSE OG RENGØRING



ADVARSEL!

Se kapitlerne om sikkerhed.



PAS PÅ!

Undlad at bruge sprit, opløsningsmidler eller kemiske produkter.

14.1 Udvendig rengøring

Rengør kun maskinen med sæbe og varmt vand. Tør alle overfladerne helt.

14.2 Afkalkning

Hvis vandets hårdhedsgrad i dit område er højt eller moderat, anbefaler vi, at du bruger et afkalkningsmiddel til vaskemaskiner.

Undersøg regelmæssigt tromlen for at undgå kalkrande og rustpartikler.

For at fjerne rustpartikler må du kun bruge specielle produkter til apparatet. Det skal ske, når der ikke er vasketøj i apparatet.



Følg altid anvisningerne, som findes på pakningen af produktet.

14.3 Vedligeholdelsesvask

Ved brug af programmer med lave temperaturer er det muligt, at noget af

vaskemidlet forbliver i tromlen. Udfør jævnligt en vedligeholdelsesvask. Gør det på følgende måde:

- Fjern vasketøjet i tromlen.
- Indstil bomuldprogrammet til den højeste temperatur og tilsæt lidt vaskemiddel.

14.4 Lugetætning

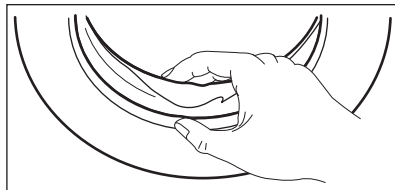

Undersøg jævnligt tætningen, og fjern alle genstande fra indersiden.

14.5 Rengøring af beholderen til vaskemiddel

1.

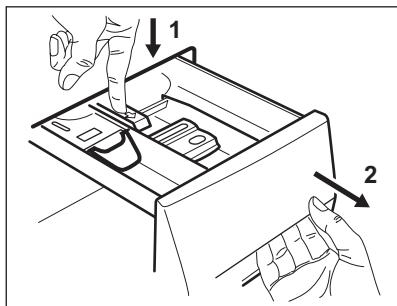

2.

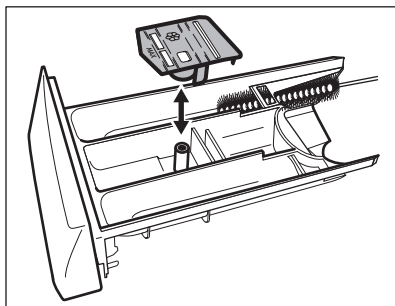

3.

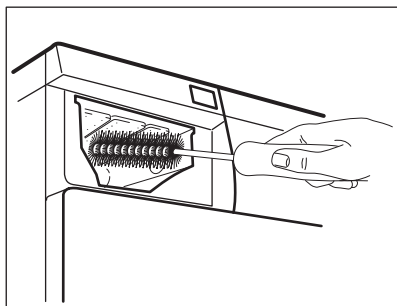

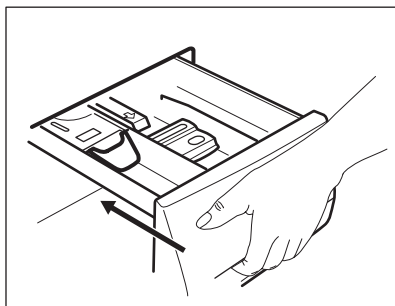

4.



14.6 Rengøring af luftfiltre

i Luftfiltrene samler fnug. Fnuggen opstår normalt, når tøjet tørres i en vaskemaskine/tørretumbler.

- I slutningen af hvert tørreprogram fortæller indikatoren  på displayet, at du skal rense det primære luftfilter. Tekstlinjen fortæller, at det primære filter skal renses (se billede 1-5).
- Ind imellem blinker indikatoren  muligvis for at minde dig om, at begge luftfiltre skal renses. Lydsignalet udsendes, og tekstlinjen fortæller, at du skal kontrollere det primære og sekundære filter (se billede 6-8).

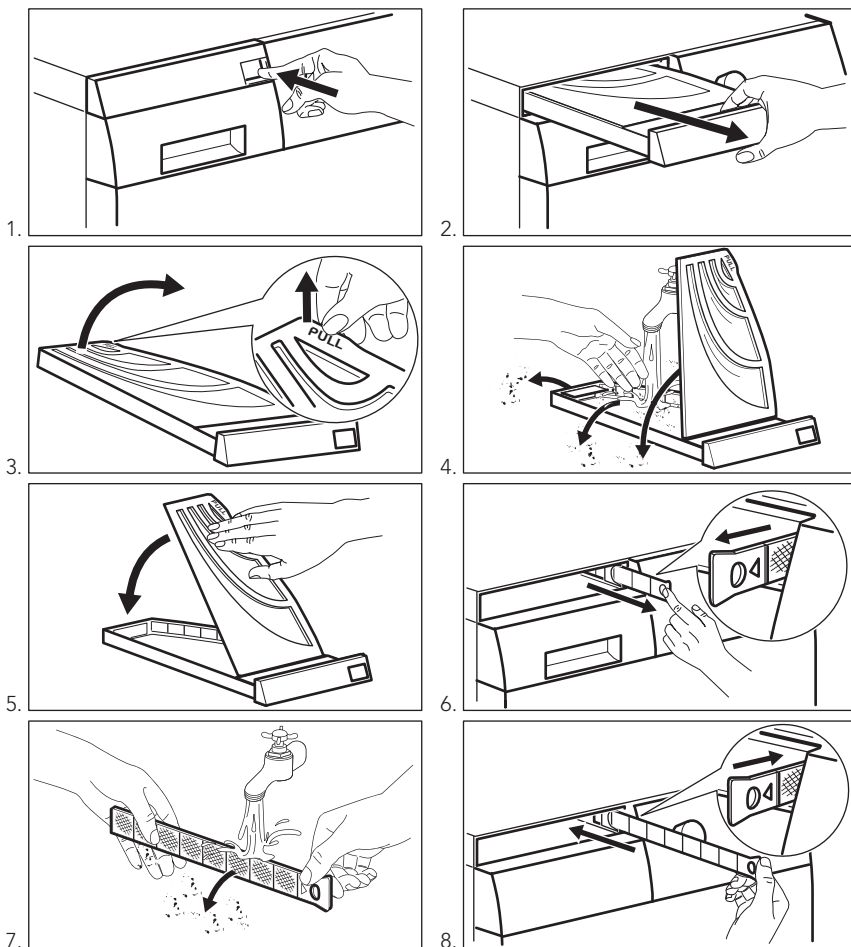

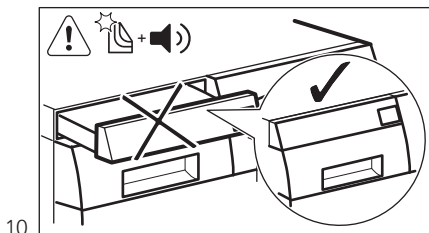
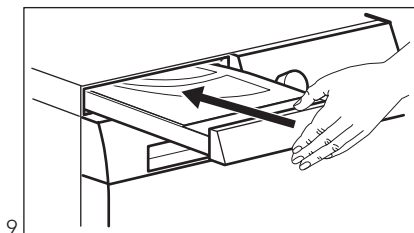

Regelmæssig rengøring af luftfiltrene **med varmt vand** giver de bedste tørreresultater. Tilstoppede filtre øger tørretiden.



ADVARSEL!

Det primære filters fordybning må ikke på nogen måde blokeres.



Hvis du kun vasker vasketøjet med din vaske/tørre-maskine, vil du normalt finde fugt i det primære luftfilter.

14.7 Rengøring af afløbsfiltret



ADVARSEL!

Rens ikke afløbsfilteret, hvis vandet i maskinen er varmt.

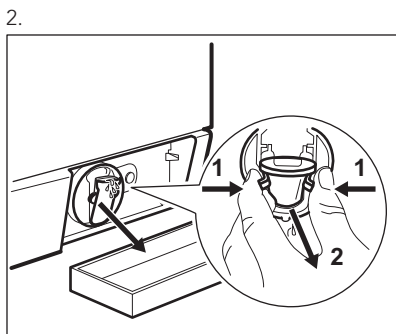
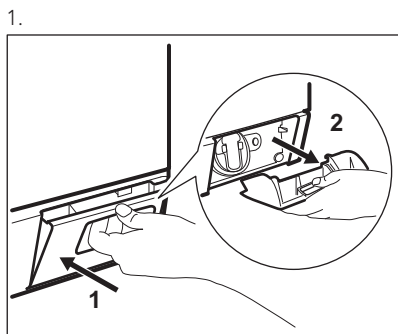

3.

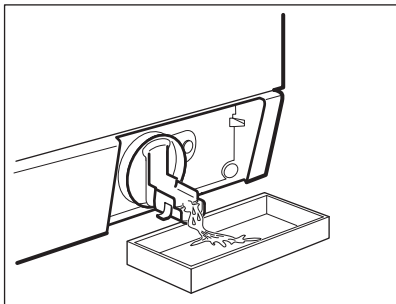

4.

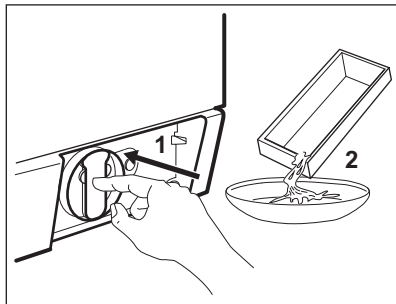

5.

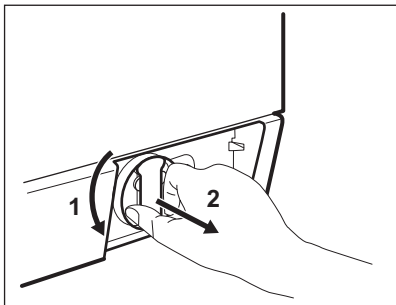

6.

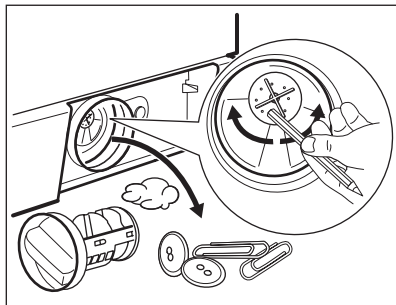

7.

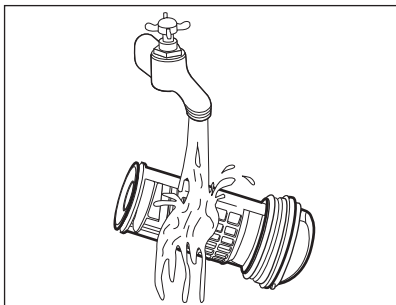

8.

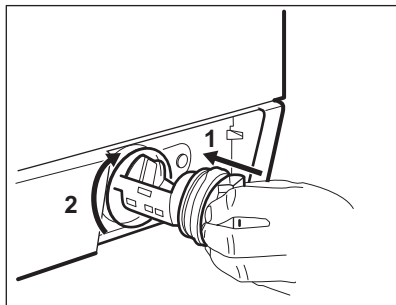

9.

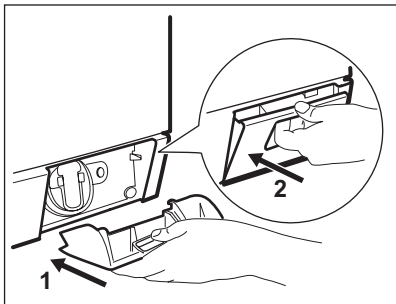

14.8 Rengøring af tilløbsslansens filter og ventilfilteret

Det kan være nødvendigt at rense filtrene når:

- Apparatet fyldes ikke med vand.
- Apparatet fyldes med vand i en længere periode.
- Indikatoren for knappen Start/Pause blinker, og displayet viser den relaterede alarm. Se under 'Fejlfinding'.

Rengøring af filtrene i tilløbsslangen:

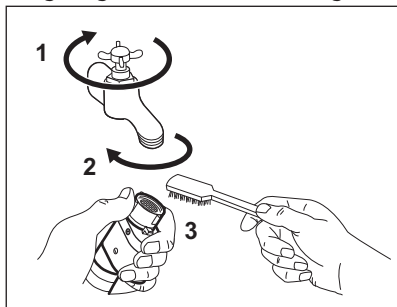

- Luk for vandhanen.
- Fjern tilløbsslangen fra vandhanen.
- Rengør tilløbsslangefilteret med en stiv børste.

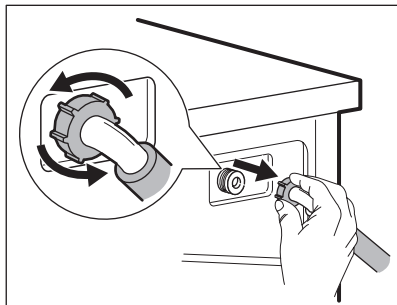

- Fjern tilløbsslangen bag apparatet.

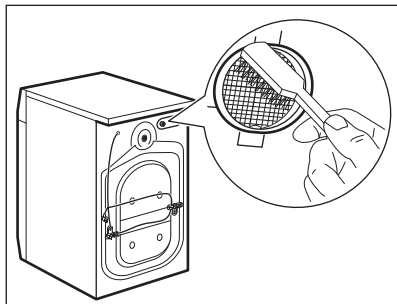

- Rengør filteret i ventilen med en stiv børste eller en klud.

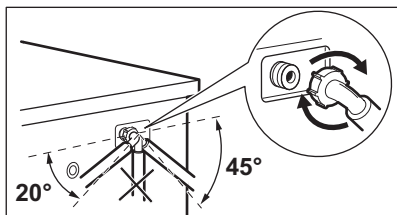

- Installer tilløbsslangen igen. Kontrollér, at samlingerne er tætte, så der ikke kan sive vand ud.
- Åbn vandhanen.

14.9 Nødtømning

På grund af en funktionsfejl kan maskinen ikke tømme vandet ud.

Hvis dette sker, skal du udføre trin (1) til (9) i 'Rengøring af afløbsfilteret'. Hvis det er nødvendigt rengøres pumpen.

Når du tømmer vandet med nødtømningsproceduren, skal du igen aktivere udtømningssystemet:

1. Når du tømmer vandet med nødtømningsproceduren, skal du igen aktivere udtømningssystemet: Kom 2 liter vand i vaskemiddelbeholderens rum til hovedvask.
2. Start programmet for at tømme vandet ud

14.10 Frostsikring

Hvis apparatet bliver installeret et sted, hvor temperaturen kan blive mindre end

0 °C, skal du fjerne det resterende vand fra tilløbsslangen og afløbspumpen.

1. Træk stikket ud af stikkontakten.
2. Luk for vandhanen.
3. Læg de to ender af tilløbsslangen i en beholder, og lad vandet løbe ud af slangen.
4. Tøm afløbspumpen. Se nødtømningsproceduren.
5. Når afløbspumpen er tom, sættes tilløbsslangen på igen.



ADVARSEL!

Kontroller, at temperaturen er over 0 °C, inden du bruger apparatet igen. Producenten er ikke ansvarlig for skader forårsaget af lave temperaturer.

15. FEJLFINDING



ADVARSEL!

Se kapitlerne om sikkerhed.

15.1 Indledning

Maskinen starter ikke eller stopper under betjening.

Prøv først at finde en løsning på problemet (se i tabellen). Kontakt det autoriserede servicecenter, hvis dette ikke hjælper.

Ved nogle problemer fungerer lydsignalerne, og displayet viser en alarmmeddelelse:



PAS PÅ!

Sluk for apparatet, inden du udfører eftersynet.

15.2 Mulige fejl

Problemer med alarmbeskeder

Besked	Mulig årsag
Displayet fortæller, at du skal kontrollere hanen: apparatet tager ikke vand ind.	Kontrollér, at der er åbnet for vandhanen.
	Kontrollér, at vandtrykket ikke er for lavt. Kontakt dit lokale vandværk for at få disse oplysninger.
	Kontrollér, at vandhanen ikke er tilstoppet eller har kedelsten.

Besked	Mulig årsag
	Kontrollér, at tilløbsslangens filter og filteret til indløbsventilen ikke er tilstoppet. Se "Vedligeholdelse og rengøring".
	Kontrollér, at tilløbsslangen ikke er beskadiget.
	Kontrollér, at tilløbsslangen er tilsluttet korrekt.
Displayet fortæller, at du skal kontrollere udtømningsfilteret: apparatet tømmes ikke for vand.	Kontrollér, at afløbsslangen ikke er beskadiget.
	Kontrollér, at afløbsfiltret ikke er tilstoppet. Rens filtret om nødvendigt. Se "Vedligeholdelse og rengøring".
	Kontrollér, at tilslutningen til afløbsslangen er korrekt.
Displayet fortæller, at du skal kontrollere lugen.	Kontrollér, at apparatets luge ikke er åben eller er lukket korrekt.
Displayet viser, at der er en vandalarm.	Overløbsikringen er aktiveret: <ul style="list-style-type: none"> • Kobl apparatet fra strømforsyningen. • Luk for vandhanen. • Kontakt Electrolux Service A/S.
Displayet fortæller, at strømforsyningen er ustabil.	Vent indtil strømforsyningen er stabil. Apparatet går automatisk i gang.
Displayet beder om at kontrollere luftfilteret (indikatoren  blinker, og lydsignalet udsendes)	Kontrollér, at filterskuffen er indsat korrekt.

Problemer uden alarmbeskeder

Problem	Mulig årsag
Programmet starter ikke.	Kontrollér, at netstikket er sat rigtigt i stikkontakten.
	Kontrollér, at der ikke er sprunget en sikring i sikringsboksen.
	Kontrollér, at du har trykket på Start/Pause.
	Hvis udskudt start er indstillet, skal du annullere indstillingen eller vente på, at nedtællingen er slut.
	Deaktivér børnesikringen, hvis den er aktiveret.
Apparatet tømmes ikke vandet ud.	Kontrollér, at du ikke har indstillet et program uden udtømningsfase.

Problem	Mulig årsag
	Kontrollér, at du ikke har indstillet et tilvalg, som ender med vand i karret.
Apparatet bliver fyldt med vand og tømmes med det samme.	Kontrollér, at afløbsslangen er i den korrekte position. Slangen er muligvis placeret for lavt.
Centrifugeringen fungerer ikke, eller en vask varer længere end normalt.	Kontrollér, at centrifugeringsfasen ikke er slået fra.
	Kontrollér, at afløbsfiltret ikke er tilstoppet. Rens filtret om nødvendigt. Se 'Vedligeholdelse og rengøring'.
	Kontrollér, at dette ikke er et balanceproblem. Justér tingene i tromlen manuelt og start centrifugeringen igen.
Der er vand på gulvet.	Kontrollér, at tilslutningerne til vandslangen er tætte, og at der ikke er nogen lækager.
	Kontrollér, at afløbsslangen ikke er beskadiget.
	Kontrollér, at du bruger det rigtige vaskemiddel og den korrekte mængde.
Du kan ikke åbne apparatets luge.	Kontrollér, at vaskeprogrammet er slut.
	Indstil tømningensprogrammet, hvis der er vand i tromlen.
	Kontrollér, at apparatet modtager strøm.
	Dette problem kan skyldes en funktionsfejl i apparatet. Kontakt det autoriserede servicecenter. Læs "Nødåbning af dør" omhyggeligt, hvis du har brug for at åbne døren.
Apparatet udsender en unormal lyd.	Kontrollér, om nivelleringen af apparatet er korrekt. Se under 'Installation'.
	Kontrollér, at emballagen og/eller transportboltene er fjernet. Se under 'Installation'.
	Læg mere tøj i tromlen. Der kan være for lidt tøj i maskinen.
Resultatet af vasken er utilfredsstillende.	Forøg mængden af vaskemiddel, eller brug et andet vaskemiddel.
	Brug specielle produkter til at fjerne vanskelige pletter, inden du vasker tøj.
	Kontrollér, at du har indstillet den korrekte temperatur.
	Reducér mængden af vasketøj.

Problem	Mulig årsag
Vaskeprogrammet er kortere end den viste tid.	Apparatet beregner en ny tid i henhold til vaskemængden.
Vaskeprogrammet er længere end den viste tid.	En mængde vasketøj, der er ude af balance, øger varigheden. Dette er normalt for apparatet.
Den indvendige belysning er slukket.	Kontrollér, at pæren ikke er sprunget. Kontakt servicecenteret for at få udskiftet pæren.
Efter et dampprogram er tøj delvist vådt.	Kontrollér, at apparatet står helt lige. Justér apparatet ved at hæve eller sænke benene.
Tøjet er ikke glat nok efter et dampprogram.	Sørg for at indstille et korrekt DAMP-program (f.eks. Syntetisk i stedet for Bomuld).
Apparatet tørrer ikke, eller det tørrer ikke korrekt.	Kontrollér, at vandhanen ikke er lukket.
	Kontrollér, at afløbsfiltret ikke er tilstoppet.
	Kontrollér, at du har indstillet den korrekte cyklus. Indstil om nødvendigt igen en kort tørretid.
Tørreprogrammet er for langt.	Kontrollér, at rumtemperaturen er i det korrekte interval.
Vasketøjet er fuldt af fnug af forskellig farve.	Indstil en tørrecyklus for at fjerne noget fnug. Rengør vasketøjet med en fnugfjerner.
Der er en stor mængde fnug i tromlen.	I tilfælde af for store mængder fnug i tromlen, kan du køre specialprogrammet for at rense det (se "FNUG I STOFFET" for at få yderligere oplysninger).

Tænd for apparatet, når det er kontrolleret. Programmet fortsætter fra det sted, hvor det blev afbrudt.

Kontakt det autoriserede servicecenter, hvis problemet opstår igen.

Hvis displayet viser andre alarmkoder. Sluk, og tænd for apparatet. Kontakt det autoriserede servicecenter, hvis problemet fortsætter.

15.3 Nødåbning af luge

I tilfælde af strømafbrydelse eller fejl i apparatet forbliver apparatets luge låst. Vaskeprogrammet fortsætter, når strømmen vender tilbage. Hvis lugen forbliver låst i tilfælde af fejl, er det muligt at åbne den vha. funktionen til oplåsning i nødstilfælde.

Inden lugen åbnes:



PAS PÅ!
Sørg for, at vandtemperaturen og vasketøjet ikke er meget varmt. Vent om nødvendigt, til temperaturen reduceres.



PAS PÅ!
Sørg for, at tromlen ikke drejer. Vent om nødvendigt, til tromlen holder op med at dreje.



Sørg for, at vandstanden inde i tromlen ikke er for høj. Gå om nødvendigt i gang med en nødtømning (se "Nødtømning" i kapitlet "Vedligeholdelse og rengøring").

Lugen åbnes på flg. måde:

1. Tryk på knappen On/Off for at slukke for apparatet.
2. Træk stikket ud af stikkontakten.
3. Åbn filterklappen.
4. Hold udløseren til nødoplåsning nedad, og åbn samtidig apparatets luger.

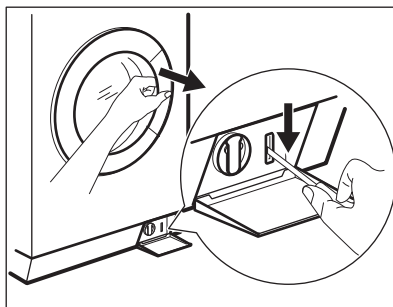

5. Tag vasketøjet ud og luk derefter apparatets luger.
6. Luk filterklappen.

16. INSTALLATION



ADVARSEL!

Se kapitlerne om sikkerhed.

16.1 Udpakning



ADVARSEL!

Når du lægger apparatet på bagsiden, **skal du vente ca. 6 timer, inden du bruger det.** Denne gang er det nødvendigt at aktivere kompressoren, for at det fungerer korrekt.



ADVARSEL!

Fjern al emballagen og alle transportboltene, før du installerer apparatet.

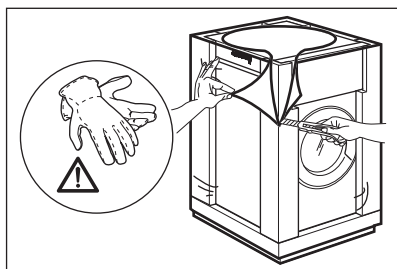

Brug handsker.

- Fjern den udvendige film. Om nødvendigt anvendes en kniv

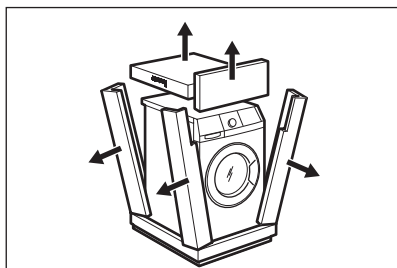

- Fjern toppen af papkassen.
- Fjern polystyrenemballagen.

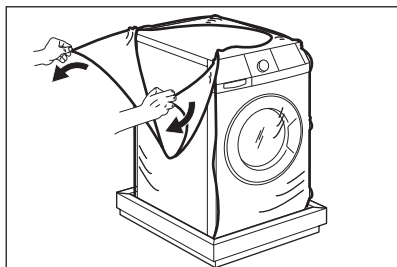

- Fjern den indvendige film.

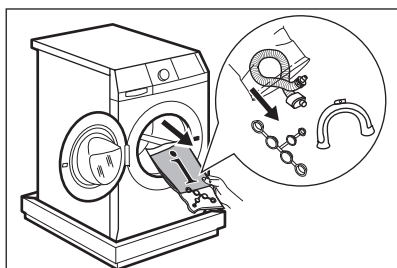

- Åbn lugen.
- Fjern polystyrenstykket fra lugens pakning og alle genstandene fra tromlen.

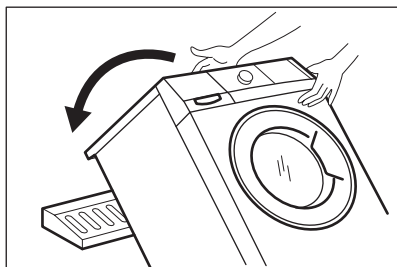

- Læg et af emballageelementerne af polystyren på gulvet bag apparatet.
- Læg forsigtigt apparatet ned med bagsiden på det.
- Sørg for ikke at beskadige slangerne.

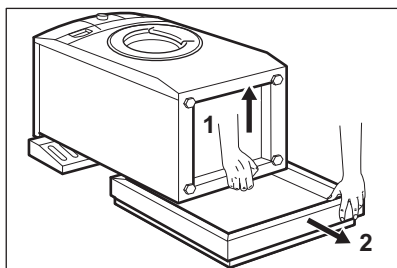

- Fjern polystyrenbeskyttelsen fra bunden.

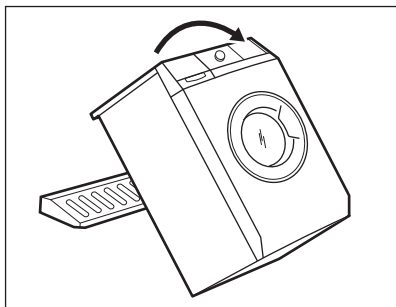

- Træk apparatet op i opretstående position.

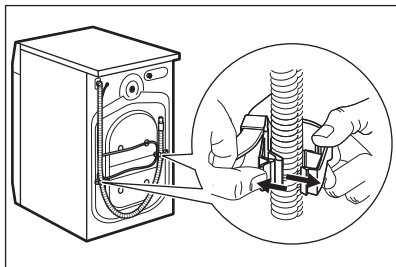

- Tag strømforsyningskablet og afløbsslangen ud af holderne.

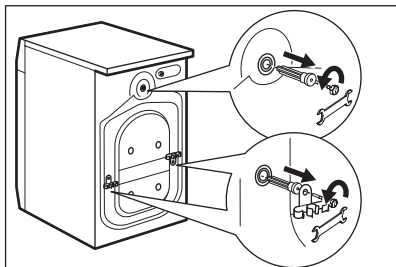

- Fjern de tre bolte.
- Brug nøglen, der fulgte med apparatet.
- Træk plastikafstandsstykkerne ud.

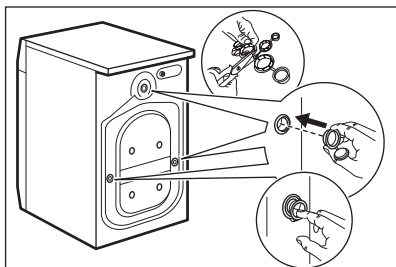

- Sæt plastikpropperne i hullerne.
- Du kan finde disse propper i posen med brugervejledningen.



Vi anbefaler, at du opbevarer emballagen og transportboltene, hvis du skal flytte apparatet.

16.2 Fastgørelsespladesæt (4055171146)

Fås hos den autoriserede forhandler.

Hvis du installerer apparatet over gulvniveau, skal du fastgøre apparatet på fastgørelsespladerne.

Læs omhyggeligt de anvisninger, der følger med sættet.

16.3 Installation under køkkenbord

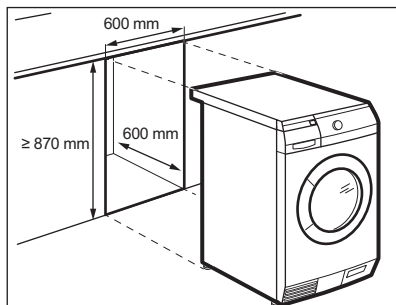

Apparatet kan monteres som fritstående eller under køkkenbordet med korrekt plads (se billede).



PAS PÅ!

Fastgør ikke lydbarriererne (hvis tilgængelige) for at sikre fri luftcirkulation under apparatet.

16.4 Opstilling og nivellering

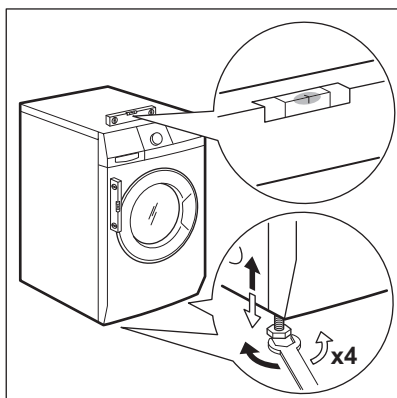

- Installér apparatet på et plant, hårdt gulv.
- Sørg for, at gulvtæpper ikke forhindrer luftstrømmen under maskinen.
- Sørg for, at maskinen ikke berører væggen eller andre elementer.
- Løsn eller stram benene for at justere højden.

En korrekt justering af apparatets højde forhindrer rystelser, støj og bevægelse af maskinen, når den er i drift.

- Apparatet skal stå plant og stabilt.



PAS PÅ!

Læg ikke karton, træ eller lignende materialer under apparatets ben for at justere højden.

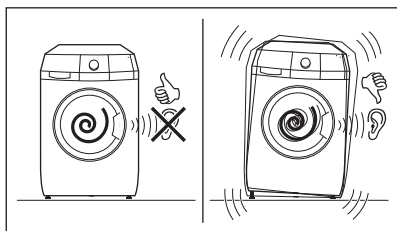

16.5 Tilløbsslangen

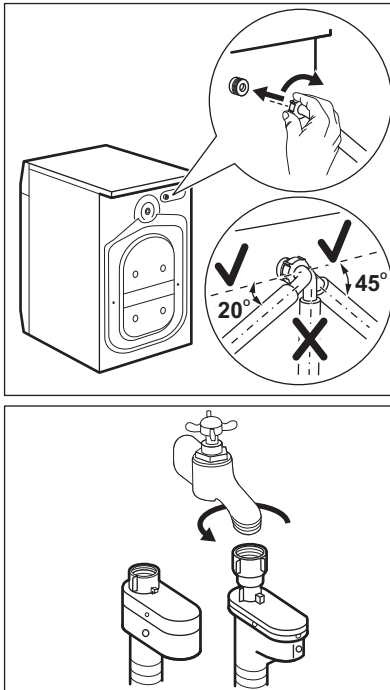

- Slut tilløbsslangen til bagapparatet. Drej kun tilløbsslangen til venstre eller højre.
- Løsn ringmøtrikken for at sætte den i den korrekte position.

- Forbind tilløbsslangen til koldvandhanen med et 3/4"-gevind.



PAS PÅ!

Kontroller, at der ikke er lækager fra samlingerne.



Brug ikke en forlængerslange, hvis tilløbsslangen er for kort. Kontakt servicecenteret for at få tilløbsslangen udskiftet.

16.6 Overløbssikring

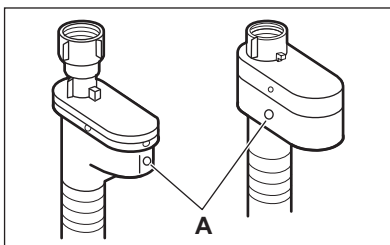

Tilløbsslangen har en overløbssikring. Denne anordning forhindrer lækager, hvis slangen skulle blive utæt.

Det røde felt i vinduet «A» viser denne fejl. Hvis dette sker, skal du lukke for vandhanen og kontakte servicecenteret for at udskifte slangen.

16.7 Udtømning af vand

Der er forskellige procedurer for at tilslutte afløbsslangen:

Med plastiklangestyret:

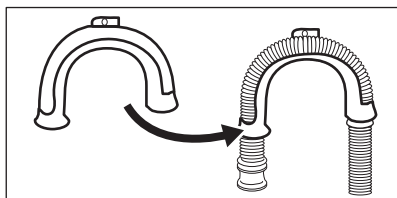

- Fremstilling af en U-form med afløbsslangen.

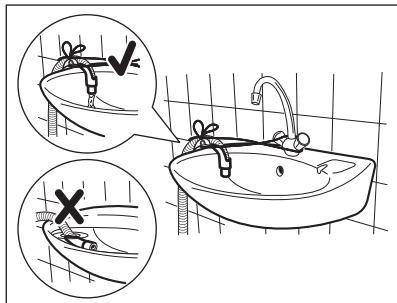

På kanten af en vask

- Sørg for, at plastikstyret ikke bevæger sig, når apparatet tømmes. Fastgør styret til vandhanen eller væggen.

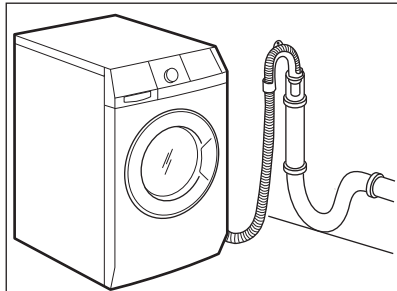

Til et rør med ventilationshul

- Direkte til et afløbsrør i en højde på mindst 60 cm (23,6") og højst 100 cm (39,3"). Se illustrationen.
- Afløbsslangens endestykke skal altid være ventileret, dvs. afløbsrørets indvendige diameter (min. 38 mm - min. 1,5") skal være større end afløbsslangens udvendige diameter.

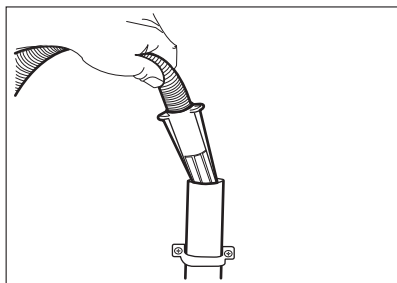

Afløbsslangens ende

- Hvis afløbsslangens ende ser sådan ud (se billedet), kan du skubbe den direkte ind i standrøret.

Uden plastikslangestyret.

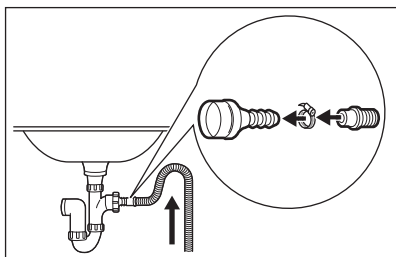

Til en muffe i en vask

- Se illustrationen. Sæt afløbsslangen i muffen og stram den med en klemme.
- Sørg for, at afløbsslangen har en bøjning, der forhindrer de resterende partikler i at komme ind i apparatet fra håndvasken.

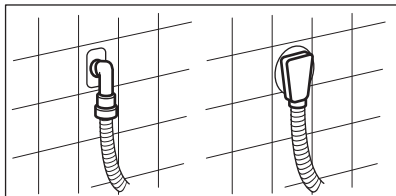

Til et rør i væggen

- Direkte til et indbygget afløbsrør i rummets væg, og stram den med en klemme.



Du kan forlænge afløbsslangen til højst 400 cm. Kontakt et servicecenter for den anden afløbsslange og forlængelsen.



17. TEKNISKE DATA

Mål	Bredde/ Højde/ Dybde/ Samlet dybde	600 mm/ 870 mm/ 605 mm/ 640 mm
Tilslutning, el	Spænding Samlet effekt Sikring Frekvens	230 V 2200 W 10 A 50 Hz
Niveau af beskyttelse mod indtrængen af faste partikler og fugt sikres af beskyttelsesdækslet, undtagen hvor lavspændingsudstyret ikke har beskyttelse mod fugt		IPX4
Vandforsyning ¹⁾		Koldt vand
Vandforsyningens tryk	Minimum Maks.	0,5 bar (0,05 MPa) 8 bar (0,8 MPa)
Omgivelsestemperatur	Minimum	5 °C
	Maks.	35 °C
Maksimal fyldning	Koge-/Kulørtvask	9
	Syntetiske stoffer	4
	Uld	1.5
Maks. tør fyldning	Koge-/Kulørtvask	6
	Syntetiske stoffer	4

	Uld	1
Centrifugeringshastighed	Maks.	1600 omdrejninger pr. minut

1) Forbind tilførselsslangen til en vandtilslutning/lukkeventil med et 3/4"-gevind.

18. MILJØHENSYN

Genbrug materialer med symbolet .
 Anbring emballagematerialet i passende beholdere til genbrug. Hjælp med at beskytte miljøet og menneskelig sundhed samt at genbruge affald af elektriske og elektroniske apparater. Bortskaf ikke apparater, der er mærket med symbolet , sammen med husholdningsaffaldet. Lever produktet tilbage til din lokale genbrugsplads eller kontakt din kommune.

www.aeg.com/shop



132906080-B-162014

